

ISTRUZIONI DI MONTAGGIO ASSEMBLY INSTRUCTION - Инструкция по монтажу

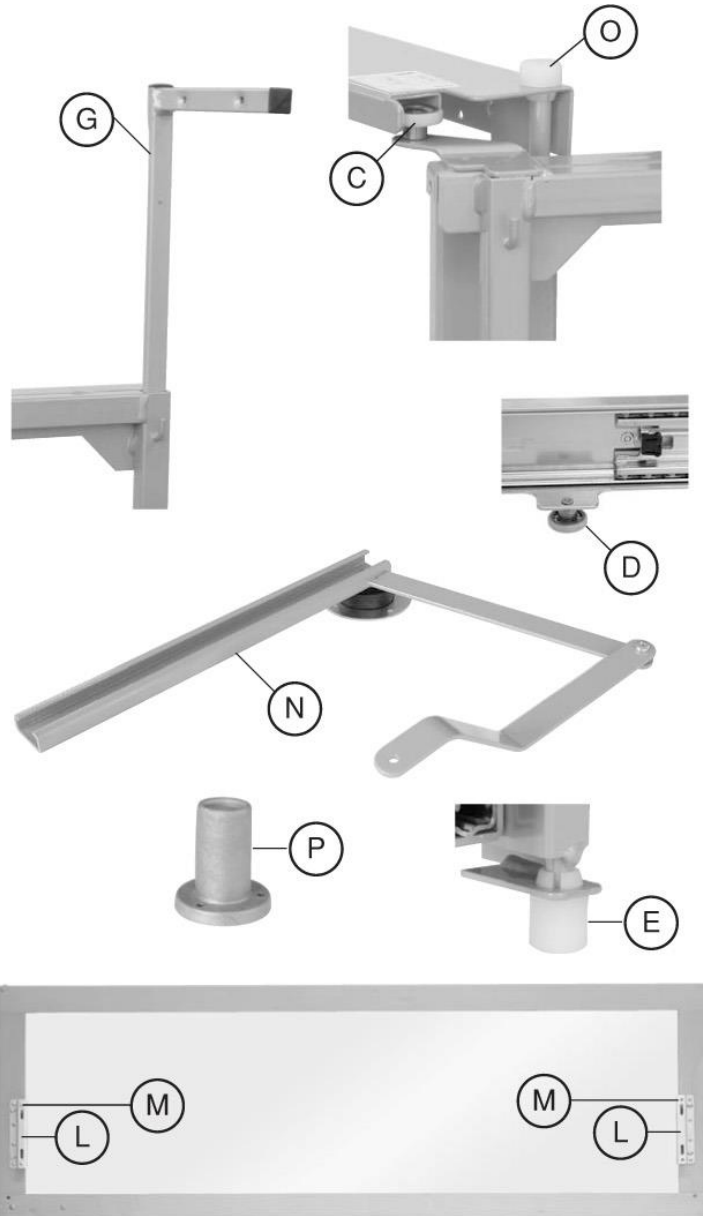
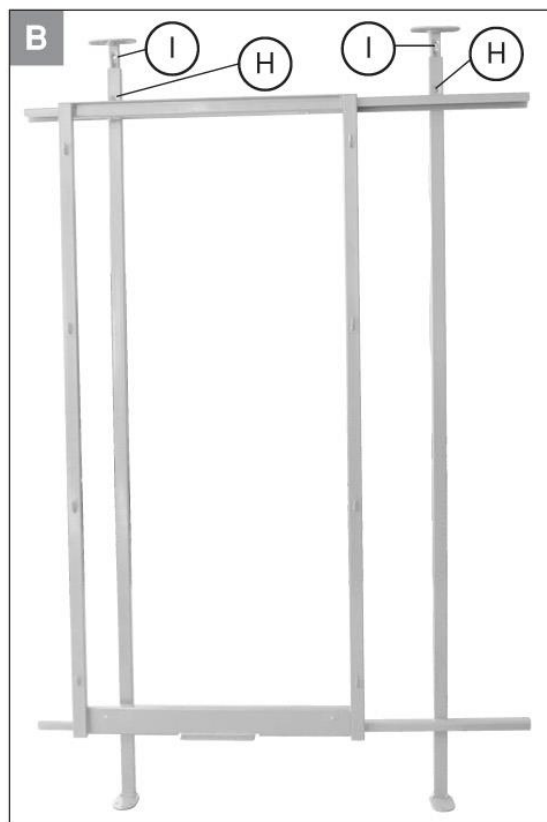
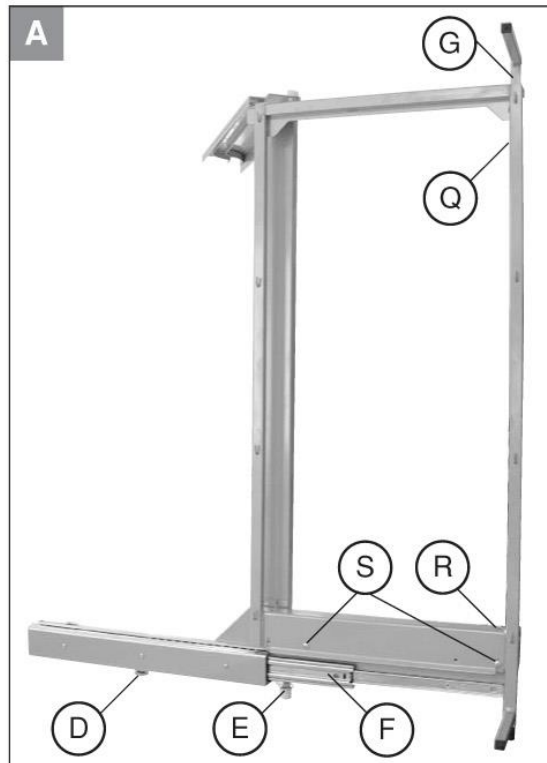

A&B: struttura

C&D: cuscinetto

E: inserto in nylon inferiore

F: guida scorrimento

G: asta

H: grano di bloccaggio

I: asta

L: staffa

M: grano di regolazione

N: snodo

O: inserto in nylon superiore

P: fine corsa

Q: grano di bloccaggio

R: vite di regolazione

S: vite di bloccaggio

A&B: structure

C&D: bearing

E: lower nylon pullout

F: slide

G: bar

H: fixing dowel

I: bar

L: bracket

M: adjusting dowel

N: articulated joint

O: superior nylon pullout

P: end stroke

Q: fixing dowel

R: adjusting screw

S: blockading screw

A&B: конструкция
C&D: опора

E: нижняя проставка
выдвижного механизма

F: направляющие

G: стержень

H: фиксирующий дюбель

I: стержень

L: кронштейн

M: регулирующий штифт

N: шарнирное соединение

O: верхняя проставка
выдвижного механизма

P: ограничитель хода

Q: фиксирующий дюбель

R: регулирующий винт

S: блокирующий винт

1

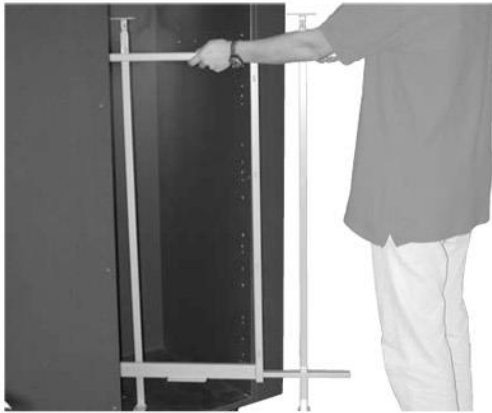

Inserire la struttura **B** nel vano mobile
Insert the **B** structure in base unit
Поместите конструкцию **B** в нижний шкаф

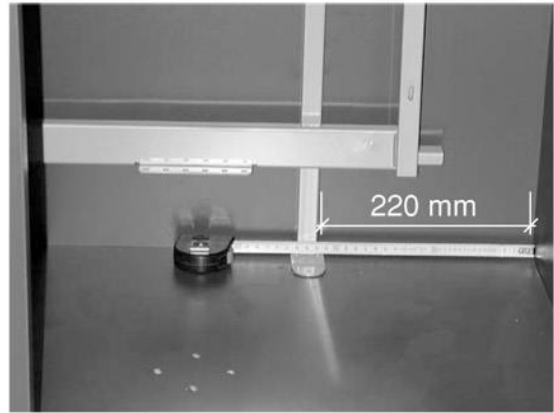

Disporre a misura
Be carefull to measure
Будьте внимательны при измерениях

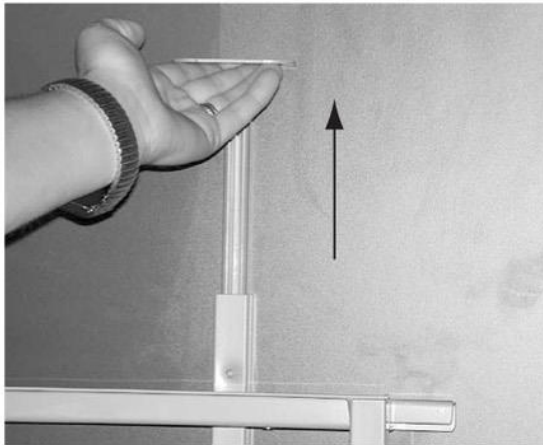

Sollezare l'asta **I** e fissare al top
Upper **I** bar till the top and lock it
Поднимите стержень **I** до верха и заблокируйте его.

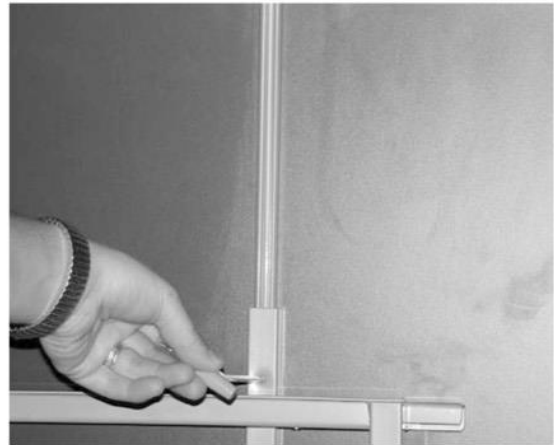

Serrare il grano **H**
Tighten the **H** dowel
Затяните дюбель **H**

2



Inserire la struttura **A** nel vano mobile
Insert **A** structure in the base unit
Поместите конструкцию **A** в нижний шкаф



Posizionare la struttura **A** a filo con il bordo mobile
Set the **A** structure as shown
Закрепите конструкцию **A** как показано



Avvitare
Screw it
Прикрутите ее

3

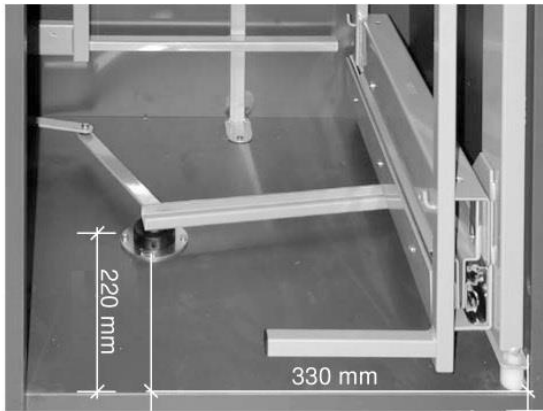

Posizionare lo snodo **N**
Set **N** articulated joint
Установите шарнирное соединение **N**

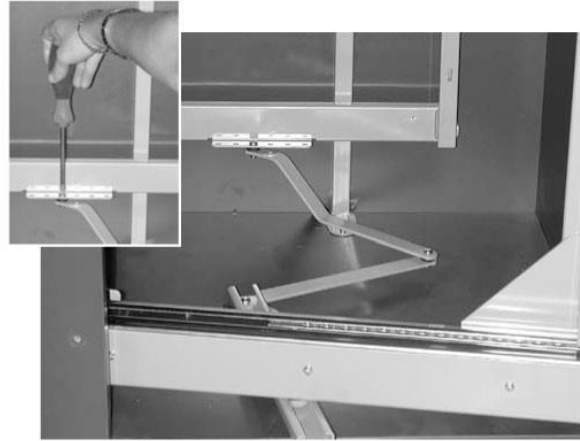

Collegare lo snodo **N** alla struttura **B** con l'apposita vite evitando il bloccaggio. La posizione della vite di collegamento determina +/- l'apertura della struttura **B**
Connect the articulated joint **N** to the structure **B** with the special screw for avoid the block. The position of the screw of connection establish +/- the opening of structure **B**
Соедините шарнирное соединение **N** и конструкцию **B** с помощью специального винта избегая блокирования. Положение винта соединения регулирует степень открывания конструкции **B**

4

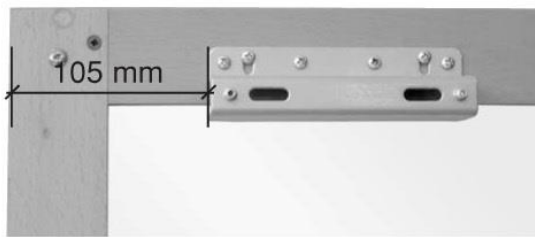

Posizionare e fissare le staffe **L** sulla porta
Set and screw **L** rackets on the door
Установите и закрепите кронштейн **L** на двери



Avvitare
Screw it
Прикрутите их



Inserire le staffe **L** nella struttura **A**
Insert **L** rackets on **A** structure
Поместите кронштейны **L** на конструкцию **A**

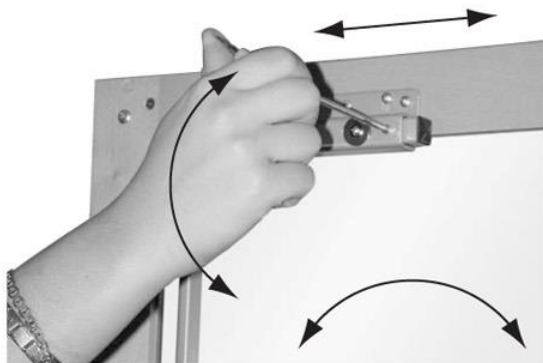

Regolare l'inclinazione della porta allentando le viti ed agendo sui grani **M**
 Regulate the inclination of the door loosening the screw and act on the dowel **M**
 Отрегулируйте наклон двери, ослабив винт и регулируя штифт **M**



Allentare le viti **S**, quindi agire sulla vite **R** per avere ulteriore regolazione della porta. Poi serrare le viti **S**
 To loosen the screws **S**, for the better door's adjusting set on the screw **R**. Then tighten the screws **S**
 Ослабьте винты **S** для лучшего регулирования двери винтом **R**. Затяните винты **S**



Posizionare il fine corsa **P** (la sua posizione determina +/- l'apertura della porta)
 Place the **P** stop (his position can change the door's opening)
 Зафиксируйте стопор **P**
 (он может менять степень открытия двери)

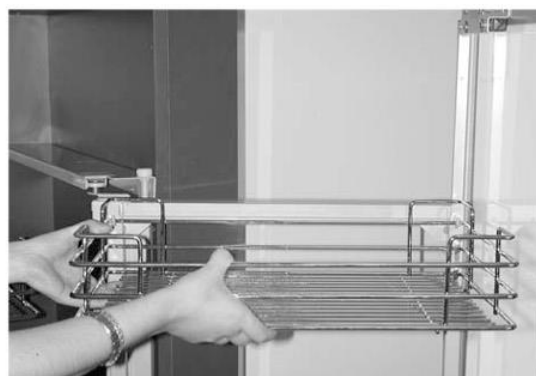

Posizionare i cestelli
 Set baskets up as shown
 Установите корзины как показано

5



Tutti i diritti riservati.
 La SIGE Spa
 si riserva il diritto
 di apportare variazioni
 senza preavviso.

All right reserved.
 Sige Copyright @2001

MONTAGGIO COPRI STAFFA COVER BRACKET ASSEMBLY - Установка крышки кронштейна



Montare il copri staffa
dopo aver eseguito la regolazione

After the adjustment,
assembly the cover bracket

После регулировки установите крышку
кронштейна

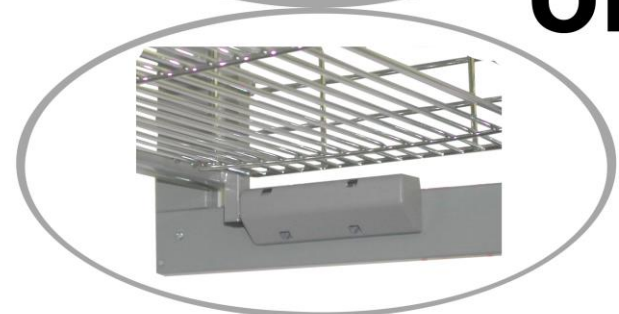
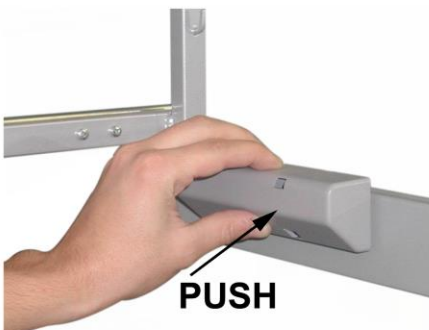
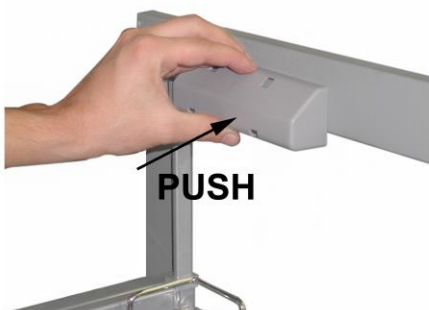

ok!



Per togliere il copri staffa,
inserire il cacciavite nelle
apposite fessure e fare leva

To take away the cover bracket,
insert the screwdriver into
the appropriate holes and work on it



Чтобы снять крышку кронштейна
вставьте отвертку в соответствующие
отверстия и поднимите крышку.

